

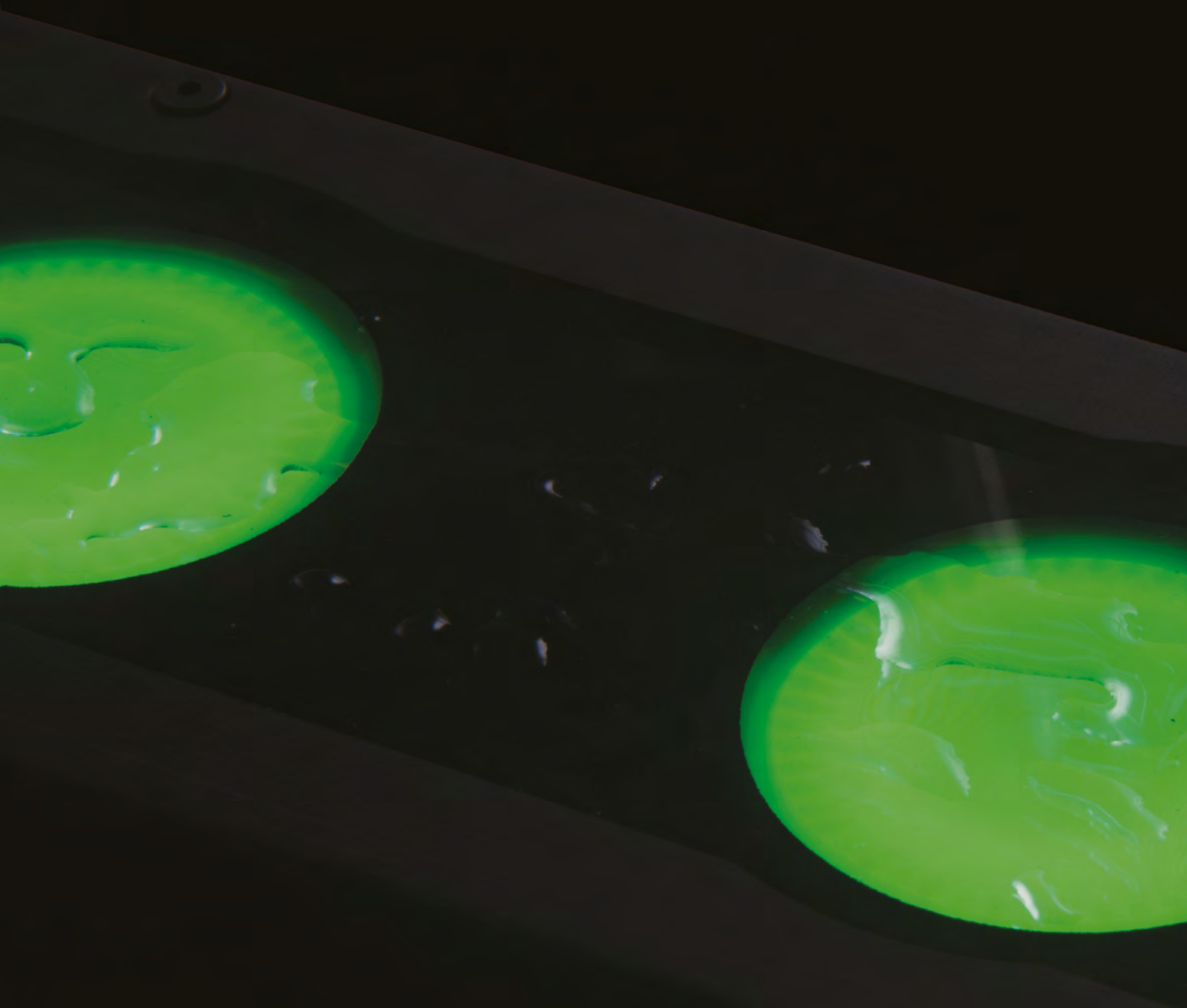

QUARIUX

THE INNOVATIVE  
LED PROJECTOR



# QUARIUX

Dopo un'ampia ricerca e confronto con i più famosi professionisti dell'illuminazione architettonica e dell'intrattenimento, la divisione R&D di Sagitter ha ideato e progettato **Quariux**, una barra con sorgente led che va ad arricchire la propria gamma prodotti proponendo un proiettore innovativo dotato di numerosi plus in grado di conferire al prodotto caratteristiche uniche.

**Quariux** racchiude in un design italiano versatilità e affidabilità combinate insieme a un ottimo rapporto tra peso, dimensione ed efficienza luminosa; caratteristiche che rendono questo proiettore unico sul mercato.





## ULTRA MIMETICO

Quariux è dotata di un sistema di cover removibili studiato per offrire agli utilizzatori numerose possibilità di personalizzazione estetica, garantendo così una efficace capacità di mimetizzazione, elemento fondamentale nell'ambito delle installazioni architettrurali permanenti indoor e outdoor.

### ESEMPI DI PERSONALIZZAZIONI



## INNOVATIVO SISTEMA OTTICO SOLID STATE ZOOM

Quariux introduce per la prima volta nell'ambito dei proiettori led un innovativo sistema ottico, chiamato Solid State Zoom che permette di variare l'apertura del fascio luminoso (da 12° a 90°) senza utilizzare i tradizionali sistemi di movimentazione ottica soggetti a maggiore usura e periodiche manutenzioni. Il progettista è libero di scegliere tra 6 differenti tipologie di sorgente led da 30W cadauna: RGB – RGBW – RGBL – WW (3200K) – CW (6500K) – VW (bianco variabile da 3200K a 6500K) e in alternativa al sistema SSZ si possono utilizzare 5 differenti ottiche fisse: 12° - 24° - 48° - 80° e asimmetrica da 12°x90°.

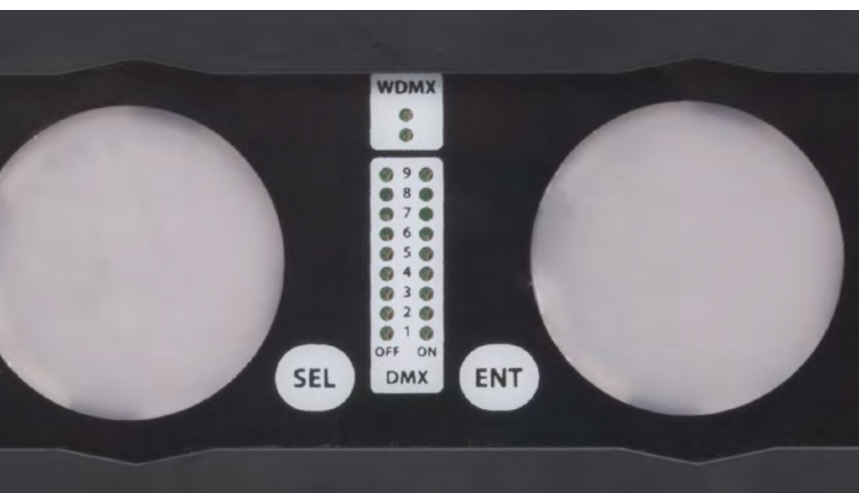

## SETTAGGIO E CONTROLLO CON TOUCH-PAD

Al fine di garantire la massima affidabilità anche sotto l'aspetto del settaggio e controllo del proiettore, è stato scelto un intuitivo sistema touch-pad che può essere utilizzato in qualsiasi situazione metereologica; esso è inoltre dotato di potenti led di segnalazione che guidano l'utilizzatore nelle principali impostazioni software.

## FACILE DA INSTALLARE CON UNICO CAVO 6+1

Per facilitare l'installazione di QUARIUX, l'utilizzatore può avvalersi di un unico cavo, 6+1 con specifiche IP 68 in dotazione, capace di trasportare sia l'alimentazione della barra che il suo segnale di controllo DMX. Inoltre si può fare affidamento sulla trasmissione del segnale DMX via wireless, grazie al ricevitore integrato nella barra.



## PIÙ POTENZA CON L'OVERBOOST BLINDER

Mirata alla soddisfazione delle esigenze degli operatori del settore dell'intrattenimento è la funzione "overboost blinder" che consente di aumentare momentaneamente la potenza fornita alla sorgente led del 30%, creando così un efficace effetto abbagliante. Inoltre i light designer più esigenti hanno la possibilità di scegliere la curva dimmer più adatta al progetto che intendono realizzare.

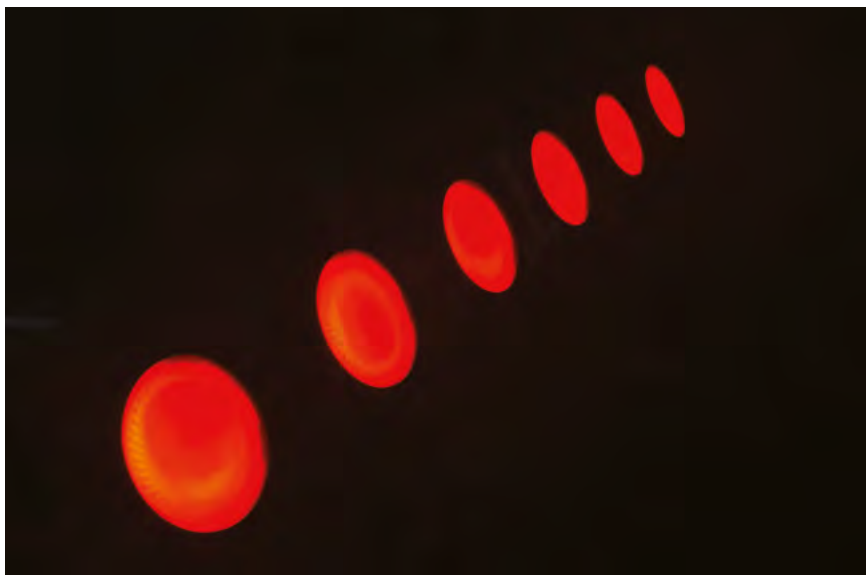

## FLESSIBILE E MODULABILE

La meccanica è stata studiata per ottenere la massima flessibilità d'installazione grazie a uno speciale sistema di accoppiamento rapido che permette l'aggancio consecutivo di più barre, consentendo la realizzazione di un unico corpo illuminante lineare. L'originale snodo di giunzione è stato concepito per offrire al progettista la possibilità di variare l'angolo di proiezione di ogni singola barra pur essendo questa agganciata alla successiva. L'apposita staffa di ancoraggio consente di comporre un sistema di multi proiezione verticale.



# CONFIGURAZIONI POSSIBILI

## • Composizione Lineare

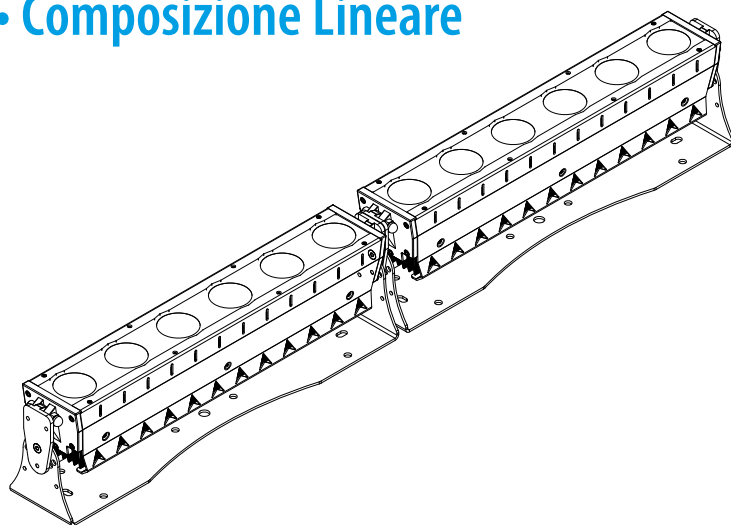

## • Sistema Multiproiezione Verticale

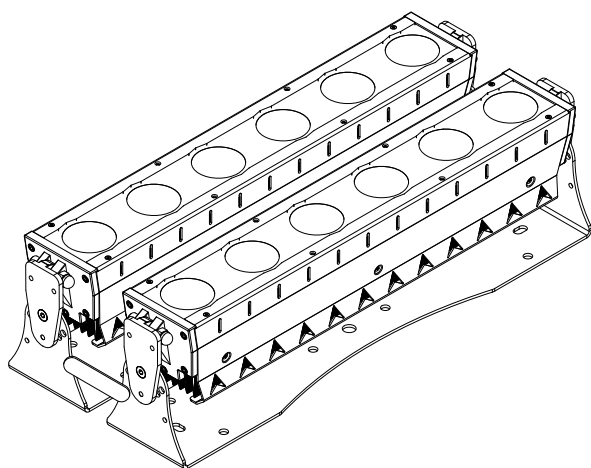

## DISEGNI TECNICI

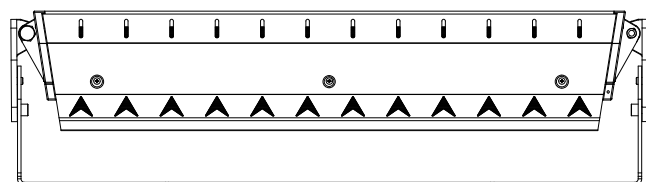
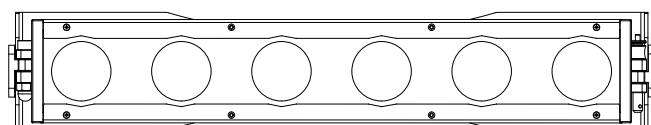

495 mm

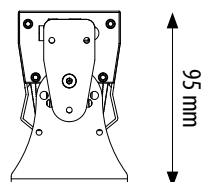

95 mm

74 mm

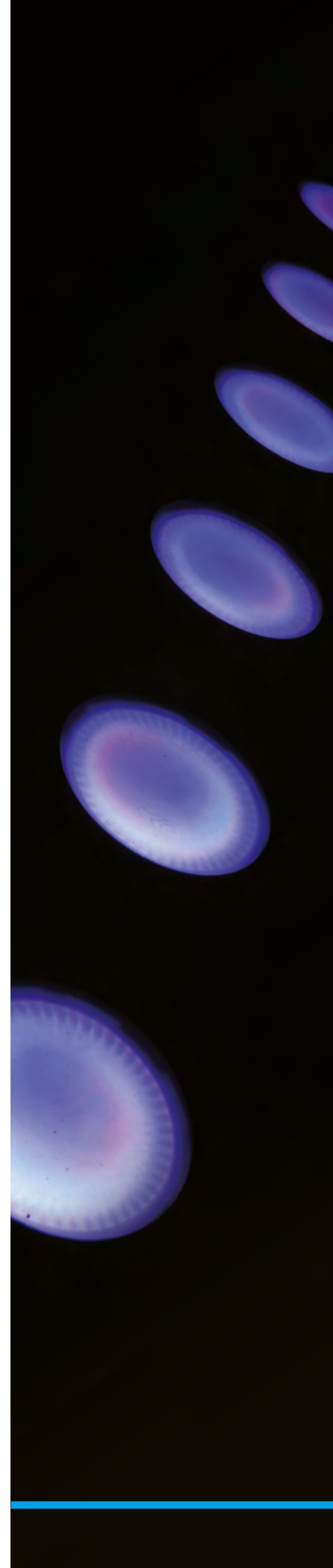

# SPECIFICHE TECNICHE

<b>Sorgente luminosa</b>	6x30W COB led Vita media sorgente LED: >50.000h Frequenza diodi led: >500Hz anti-flicker
<b>Ottica</b>	Angolo di proiezione: 12° (standard) SSZ: Solid State Zoom (da 12° a 90°) su richiesta Ottiche opzionali: 24° - 48° - 80° - 12°x90° (asimmetrica)
<b>Sistema colori</b>	Sorgente 3 in 1 led RGB Full Color (standard) Varianti disponibili: RGBW - RGBL - WW - CW - VW Macro colori controllabili via DMX Halogen and CMY Simulation
<b>Effetti</b>	Dimmer lineare 16 bit 0 - 100% Strobo elettronico 1-20 flash/s velocità variabile Overboost Blinder
<b>Controllo e programmazione</b>	Configurazioni DMX disponibili: 1/2/3/5/7/10 canali 4 curve dimmer selezionabili Controllo segnale USITT DMX 512 Modalità Master/Slave Macro colori preimpostati con regolazione velocità Static Color: riproduzione statica di un colore Touch pad con indicatori led Wireless DMX integrato
<b>Struttura e corpo mobile</b>	Struttura in alluminio di colore nero o personalizzabile Lexan alta tenuta e resistenza anti vandalismo Sistema di aggancio rapido o a vite tra barre Staffa per ancoraggio in quota ed appoggio a terra Temperatura d'esercizio -20°C ~ 40°C Grado di protezione IP 67 Raffreddamento per convezione senza ventole Barndoor opzionale
<b>Alimentazione</b>	Input Voltage: ~88-264Vac 47/63Hz Doppio controllo della temperatura Alimentatore switching universale Consumo 200W Connessione d'alimentazione IN/OUT
<b>Peso e dimensioni</b>	Peso netto: 5,7 kg Dimensioni: 495x74x95 mm



**SAGITTER**

is a brand of

PROEL SPA  
(Worldwide Headquarters)  
Via alla Ruenia, 37/43  
64027 Sant'Omero (TE) - ITALY  
Tel. +39 0861 81241  
Fax +39 0861 887862  
P.I. 00778590679  
N.Reg.AEE IT 08020000002762

[sagitter.com](http://sagitter.com)